

Blindnietgeräte

für den industriellen Einsatz



Premium Power Tools



MADE IN GERMANY



HS-Technik GmbH
High - System - Technik

6 RivBee® Light-Serie

Typenbezeichnung: RBL-xx

Akku-Blindnietgerät mit OLED-Display

Für exakte Setzvorgänge

Programmierbarer Servicezähler

-
- Programmierbar via USB mit HST-Tool-Manager
 - Programmierbare Parameter:
 - Strom
 - Weg
 - Geschwindigkeit
 - Zeit
 - Mehrstufige Programmierung (6 Stufen)
 - QuickRiv Technology
 - Griff-Vibrationsalarm
 - OLED-Display
 - Mehrfarbige Status-LED
 - Intelligentes Akkumanagement
 - Programmierbarer Servicezähler
 - Anzeige der Nietergebnisse
-

7 RivBee® P-Serie

Typenbezeichnung: RBP-xxxx

Programmierbares Akku-Blindnietgerät

Blindnietzähler

Optional:
Barcodescanner & WLAN

-
- Programmierbar via USB mit HST-Tool-Manager
 - Programmierbare Parameter:
 - Strom
 - Weg
 - Geschwindigkeit
 - Zeit
 - Mehrstufige Programmierung (6 Stufen)
 - QuickRiv Technology
 - Griff-Vibrationsalarm
 - OLED-Display
 - Mehrstufige Status-LED
 - Intelligentes Akkumanagement
 - Blindnietzähler
 - Recovery (Zählspeicher-Funktion)
 - 100 individuelle Programme
 - Min. 150.000 Ergebnisse inkl. Setzkurve (Strom/Weg) werden im Werkzeug gespeichert
 - Prozessdokumentation und Qualitätsbewertung mit Strom/Weg-Kurve
 - Dokumentation von Datum und Uhrzeit zu jeder Vernietung
-

8 RivBee® PF-Serie

Typenbezeichnung: RBPF-xxxx

Programmierbares Akku-Blindnietgerät

Kraftsensor

Prozessdokumentation (Kraft/Weg)

Optional:
Barcodescanner & WLAN

-
- Programmierbar via USB mit HST-Tool-Manager
 - Programmierbare Parameter:
 - Kraft
 - Strom
 - Weg
 - Geschwindigkeit
 - Zeit
 - Mehrstufige Programmierung (6 Stufen)
 - QuickRiv Technology
 - Griff-Vibrationsalarm
 - OLED-Display
 - Mehrstufige Status-LED
 - Intelligentes Akkumanagement
 - Blindnietzähler
 - Recovery (Zählspeicher-Funktion)
 - 100 individuelle Programme
 - Min. 150.000 Ergebnisse inkl. Setzkurve (Kraft/Weg) werden im Werkzeug gespeichert
 - Prozessdokumentation und Qualitätsprüfung mit Kraft/Weg-Kurve
 - Dokumentation von Datum und Uhrzeit zu jeder Vernietung
-

- 1 Restnietdornbehälter
- 2 Präzisionsspindel für schnelle Setzvorgänge
- 3 Schnellwechselsystem
Ermöglicht einen schnellen Wechsel der Futterbacken und eine schnelle Reinigung des Systems
- 4 Mundstück
- 5 OLED-Display zur Werkerführung
- 6 Bürstenloser Motor
für schnelleres kraftvolles Arbeiten, wartungsfrei
- 7 Einschalter
- 8 Ergonomischer Griff
zur besseren Führung des Werkzeugs, mit NIO-Vibrationsalarm
- 9 USB-Schnittstelle im Fuß
Parametrierung auf Ihre spezielle Anwendung
- 10 Leuchtstarke LED
optimale Beleuchtung auch bei schlechten Lichtverhältnissen
- 11 Optionales WLAN*
WLAN 2,4 & 5 GHz
- 12 Optionaler Barcodescanner*
- 13 Premium Li-Ion Akku
18 Volt 2.5 Ah / 5.0 Ah



* Nicht verfügbar in der Light Version.

RivBee® -Serie

Features

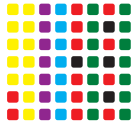

Rundherum mehrfarbige LED-Kontrollleuchte

Individuell programmierbar!



Intelligentes Akkumanagement

Akkuzustandsanzeige und effektiver Schutz vor Tiefentladen des Li-Ion Akkus.



Software HST-Tool-Manager

Intuitive und schnelle Parametrierung von HS-Technik Power Tools.



Griff-Vibrationsalarm

NIO-Status



OLED-Display

Visualisierung von Nietergebnissen und Werkzeugstatus.



Job / Ablauf*

Ermöglicht das Abarbeiten in Sequenzen ohne zusätzliche Steuerung.



Optionaler Barcodescanner im Werkzeug integriert*

Lesen und verarbeiten von Barcodes bis zu 64 Zeichen.



Optionales WLAN zur Datenübertragung*

Anbindung an HST-Steuerungen.



Recovery (Zählspeicher-Funktion)*

Zustandsspeicher für Nietzählung bei Akkuwechsel.

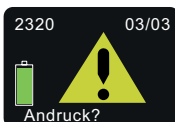

Andruckkontrolle

gewährleistet ein optimales Fügen der Bauteile.
Erforderlich nach Maschinenrichtlinie (2006/42/EG).

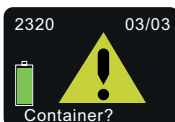

Auffangbehälterüberwachung

Sicherheitsplus - Nieten ohne Behälter ist nicht möglich.
Erforderlich nach Maschinenrichtlinie (2006/42/EG).

* Nicht verfügbar in der Light Version.

Features	RivBee® Light	RivBee® P	RivBee® PF
Rundherum mehrfarbige LED-Kontrollleuchte	•	•	•
Intelligentes Akkumanagement	•	•	•
Programmiersoftware HST-Tool-Manager	•	•	•
Griff-Vibrationsalarm	•	•	•
OLED-Display	•	•	•
Programmierbarer Servicezähler	•	•	•
Blindnietzähler		•	•
Recovery (Zählspeicherfunktion)		•	•
100 individuelle Programme		•	•
Speicherung min. 150.000 Ergebnisse inkl. Setzkurve		•	•
Prozessdokumentation und Qualitätsprüfung mit Strom/Weg-Kurve		•	•
Prozessdokumentation und Qualitätsprüfung mit Kraft/Weg-Kurve			•
Kraftsensor im Werkzeug verbaut			•
Optional: Barcodescanner & WLAN		•	•
Weitere Informationen	Seite 6	Seite 7	Seite 8

OLED-Display



Das Display des RivBee® wurde so entwickelt, dass der Mitarbeiter intuitiv durch die Prozessschritte geleitet wird und zu jedem Zeitpunkt die Qualität der Nietverbindung ablesen kann.

RivBee® Light-Serie

Akku-Blindnietgerät

- 25 mm Gerätehub
- Zugkopf mit Schnellwechselsystem
- Zugköpfe für König-Expander erhältlich
- Adaption für Huck und GageBilt erhältlich
- Griff-Vibrationsalarm
- OLED-Display
- Intelligentes Akkumanagement
- Bürstenloser Hochleistungsmotor
- Auffangbehälterüberwachung
- Andruckkontrolle
- LED-Beleuchtung für die Nietumgebung
- Rekuperation erhöht die Akkustandzeit
- Programmierbarer Servicezähler zur vorbeugenden Wartung



Technische Daten

Modell	max. Setzkraft	Setzgeschwindigkeit	Maße L × B × H	Gewicht	max. DornØ	Bemerkung
RBL-15	15 kN	47 mm/s	302 × 73 × 270 mm	1,70 kg	4,5 mm	inkl. Andruckkontrolle & Zugkopf 60 mm
RBL-20	20 kN	37 mm/s	302 × 73 × 270 mm	1,70 kg	6,3 mm	inkl. Andruckkontrolle & Zugkopf 60 mm
RBL-15SFC1	15 kN	47 mm/s	302 × 73 × 270 mm	1,70 kg	4,5 mm	inkl. Andruckkontrolle & Zugkopf SFC
RBL-20SFC4	20 kN	37 mm/s	302 × 73 × 270 mm	1,70 kg	6,3 mm	ohne Andruckkontrolle & inkl. Zugkopf SFC
RBL-15HU	15 kN	47 mm/s	302 × 73 × 270 mm	1,70 kg	4,5 mm	ohne Zugkopf und Andruckkontrolle
RBL-20HU	20 kN	37 mm/s	302 × 73 × 270 mm	1,70 kg	6,3 mm	ohne Zugkopf und Andruckkontrolle

SFCx = SFC Expander Zugkopf

HU = Adapter zu Huck/Arconic/Gage Bilt Zugköpfe**

**Es ist nicht garantiert, dass alle Zugköpfe der genannten Hersteller passen. Kontaktieren Sie uns für weitere Details.
Maß- und Gewichtsangaben ohne Zugkopf und Akku.
Lieferung ohne Mundstück, Akku und Ladegerät.

RivBee® P-Serie

Programmierbares Akku-Blindnietgerät

Alle Funktionen von RivBee® Light und zusätzlich:

- Blindnietzähler
- Recovery (Zählspeicher-Funktion)
- 100 individuelle Programme
- Prozess- und Qualitätsdokumentation mit Strom/Weg-Kurve
- Mindestens 150.000 Setzergebnisse inkl. Setzkurve im Werkzeug gespeichert
- Optional: Barcodescanner und WLAN



Technische Daten

Modell	max. Setzkraft	Setzgeschwindigkeit	Maße L × B × H	Gewicht	max. DornØ	Bemerkung
RBP-15*	15 kN	47 mm/s	302 × 73 × 270 mm	1,70 kg	4,5 mm	inkl. Andruckkontrolle & Zugkopf 60 mm
RBP-20*	20 kN	37 mm/s	302 × 73 × 270 mm	1,70 kg	6,3 mm	inkl. Andruckkontrolle & Zugkopf 60 mm
RBP-15*SFC1	15 kN	47 mm/s	302 × 73 × 270 mm	1,70 kg	4,5 mm	inkl. Andruckkontrolle & Zugkopf SFC
RBP-20*SFC4	20 kN	37 mm/s	302 × 73 × 270 mm	1,70 kg	6,3 mm	ohne Andruckkontrolle & mit Zugkopf SFC
RBP-15*HU	15 kN	47 mm/s	302 × 73 × 270 mm	1,70 kg	4,5 mm	ohne Zugkopf und Andruckkontrolle
RBP-20*HU	20 kN	37 mm/s	302 × 73 × 270 mm	1,70 kg	6,3 mm	ohne Zugkopf und Andruckkontrolle

*W = Option WLAN

*B = Option Barcodescanner

*WB = Option WLAN & Barcodescanner

SFCx = SFC Expander Zugkopf

HU = Adapter zu Huck/Arconic/Gage Bilt Zugköpfe**

**Es ist nicht garantiert, dass alle Zugköpfe der genannten Hersteller passen. Kontaktieren Sie uns für weitere Details.

Maß- und Gewichtsangaben ohne Zugkopf und Akku.

Lieferung ohne Mundstück, Akku und Ladegerät.

Das Zubehör der Blindnietgeräte finden Sie ab Seite 9.

RivBee® PF-Serie

Programmierbares Akku-Blindnietgerät mit Kraftsensor

Alle Funktionen von RivBee® Light und RivBee® P-Serie und zusätzlich:

- Prozess- und Qualitätsdokumentation mit Kraft/Weg-Kurve
- Kraftsensor, Genauigkeitsklasse $\leq 0,5\%$



Technische Daten

Modell	max. Setzkraft	Setzgeschwindigkeit	Maße L x B x H	Gewicht	max. DornØ	Bemerkung
RBPF-15*	15 kN	47 mm/s	302 x 73 x 270 mm	1,70 kg	4,5 mm	inkl. Andruckkontrolle & Zugkopf 60 mm
RBPF-20*	20 kN	37 mm/s	302 x 73 x 270 mm	1,70 kg	6,3 mm	inkl. Andruckkontrolle & Zugkopf 60 mm
RBPF-15*SFC1	15 kN	47 mm/s	302 x 73 x 270 mm	1,70 kg	4,5 mm	inkl. Andruckkontrolle & Zugkopf SFC
RBPF-20*SFC4	20 kN	37 mm/s	302 x 73 x 270 mm	1,70 kg	6,3 mm	ohne Andruckkontrolle & inkl. Zugkopf SFC
RBPF-15*HU	15 kN	47 mm/s	302 x 73 x 270 mm	1,70 kg	4,5 mm	ohne Zugkopf und Andruckkontrolle
RBPF-20*HU	20 kN	37 mm/s	302 x 73 x 270 mm	1,70 kg	6,3 mm	ohne Zugkopf und Andruckkontrolle

*W = Option WLAN

*B = Option Barcodescanner

*WB = Option WLAN & Barcodescanner

SFCx = SFC Expander Zugkopf

HU = Adapter zu Huck/Arconic/Gage Bilt Zugköpfe**

Beispiel der Einstellung des kraftgesteuerten Setzverfahrens

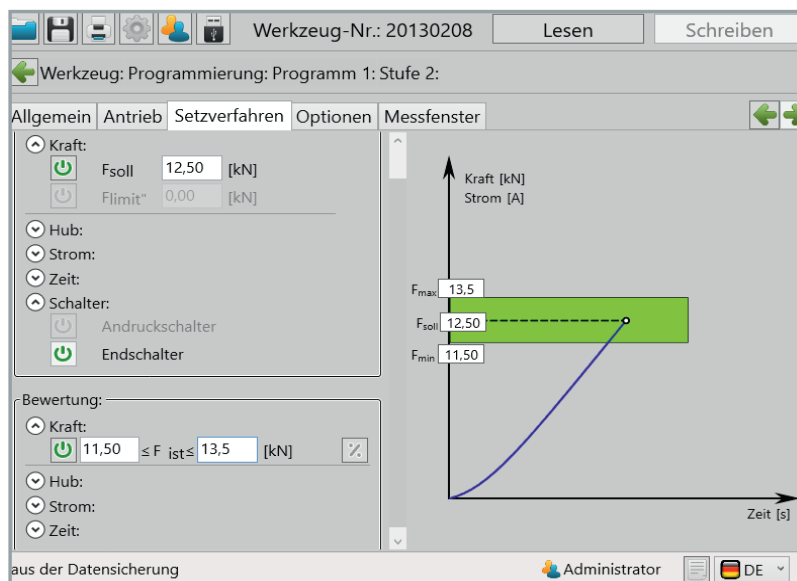

**Es ist nicht garantiert, dass alle Zugköpfe der genannten Hersteller passen. Kontaktieren Sie uns für weitere Details.
Maß- und Gewichtsangaben ohne Zugkopf und Akku.
Lieferung ohne Mundstück, Akku und Ladegerät.

Modell	Beschreibung	Verwendung
040052000	Zugeinheit 60 mm, Standard Klemmbacken	Blindniete
040054000	Zugeinheit 85 mm, für König-Expander	Expander 4-6 mm
040055000	Zugeinheit 85 mm, für König-Expander	Expander 7-10 mm
040053000	Adapter für Huck/Arconic/Gagebilt Zugköpfe**	
040052001	Futterbacken Standard (1 Satz = 3 Stück), Zugeinheit 040052000	Niete 4,0-6,4 mm
040052007	Futterbacken Mega Grip (1 Satz = 3 Stück), Zugeinheit 040052000	Niete 2,4-4,0 mm
040052006	Futterbacken für strukturelle Blindniete, Zugeinheit 040052000	Monobolt, Hemlock, Magnalok, Magnabulb, Hucklok, ...

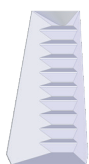

040052001



040052007



040052006

Reduzierhülsen



Modell	Durchmesser	Zugkopf
040013001	1,5 - 2,4 mm	040052000
040013002	2,5 - 3,4 mm	040052000

Festhaltemundstücke



Das patentierte System der Festhaltemundstücke ist optimal zum Senkrechtennieten oder für schwer erreichbare Stellen geeignet, da der Niet im Mundstück festgehalten wird. Der Nietdorn kann nach dem Nietvorgang nicht in das Werkstück fallen.

Modell	max. NietdornØ	Empfohlene minimale Dornlänge
HST-FHMG-24	2,4 mm	32 mm
HST-FHMG-27	2,7 mm	32 mm
HST-FHMG-29	2,9 mm	32 mm
HST-FHMG-32	3,2 mm	33 mm
HST-FHMG-36	3,6 mm	34 mm
HST-FHMG-40	4,0 mm	35 mm
HST-FHMG-45	4,5 mm	35 mm

Weitere Mundstücke auf Anfrage.

Standard-Mundstücke



Standard-Mundstücke sind die kostengünstige Alternative zu den Festhaltemundstücken.*

Modell	max. NietdornØ	Empfohlene minimale Dornlänge
HST-MG-24	2,4 mm	30 mm
HST-MG-27	2,7 mm	30 mm
HST-MG-29	2,9 mm	31 mm
HST-MG-32	3,2 mm	32 mm
HST-MG-36	3,6 mm	32 mm
HST-MG-40	4,0 mm	33 mm
HST-MG-45	4,5 mm	33 mm

Weitere Mundstücke auf Anfrage.

*Standard-Mundstücke ohne Festhalte-Mechanik.

**Es ist nicht garantiert, dass alle Zugköpfe der genannten Hersteller passen. Kontaktieren Sie uns für weitere Details.

RivBee® Zubehör

Werkzeughalter Mini, max. 42 mm

- Halterung für viele Nietgeräte
- Schnelle und einfache Installation an verschiedensten Positionen
- Ergonomische Schrägstellung anpassbar
- Hält Werkzeuge mit einem Durchmesser von bis zu 42 mm
- Erhöhte Sicherheit und Ordnung am Arbeitsplatz



Modell	Beschreibung
HST-THS-MINI	Werkzeughalter Mini, max. 42 mm

040041000

Aufhängung RivBee und NutBee



040040000

Aufhängung für vertikale & horizontale Anwendungen



040031000

Auffangbehälter transparent



Gewicht: 55 g
Volumen: 115 cm³

040043000

Auffangbehälter schwarz



Gewicht: 55 g
Volumen: 115 cm³

040042000

Auffangbeutel



Gewicht: 20 g
Volumen: 150 cm³

040039000

Auffangbeutel XL



Gewicht: 40 g
Volumen: 350 cm³

16 NutBee® LF-Serie

Typenbezeichnung: NBLF-xx

**Kraftgesteuertes
Akku-Blindnietmutternsetzgerät**

- Kraftgesteuertes Setzverfahren
- OLED-Display
- Schnellwechselsystem
- Blindnietmuttern M3 - M10*
- Blindnietbolzen M3 - M10*
- 90 Kraftstufen wählbar
- +/- 10 % Kraftauswertung
- Intelligentes Akkumanagement

* bis max. 25 kN



17 NutBee® PF-Serie

Typenbezeichnung: NBPF-xx

**Programmierbares, kraftgesteuertes
Akku-Blindnietmutternsetzgerät**

Prozessdokumentation (Kraft/Weg)

Optional: Barcodescanner & WLAN

- Programmierbar via HST-Tool-Manager
- Programmierbare Parameter:
 - Kraft
 - Strom
 - Weg
 - Geschwindigkeit
 - Zeit
 - Prozessgrenzen
- Mehrstufige Programmierung (6 Stufen)
- Verfügbare Setzstrategien:
 - Kraftgesteuert/Wegüberwacht
 - Weggesteuert/Kraftüberwacht
- OLED-Display
- Schnellwechselsystem
- Blindnietmuttern M3 - M10*
- Blindnietbolzen M3 - M10*
- Intelligentes Akkumanagement
- Blindnietmuttern-Zählfunktion
- Recovery (Zähl Speicher-Funktion)
- 100 individuelle Programme
- Min. 150.000 Ergebnisse inkl. Setzkurve werden im Werkzeug gespeichert
- Prozessdokumentation und Qualitätsprüfung mit Kraft/Weg-Kurve
- Dokumentation von Datum und Uhrzeit zu jeder Vernietung

* bis max. 25 kN

18 NutBee® LS-Serie

Typenbezeichnung: NBLS-xx

**Weggesteuertes
Akku-Blindnietmutternsetzgerät**

- Weggesteuertes Setzverfahren
- OLED-Display
- Schnellwechselsystem
- Blindnietmuttern M3 - M10*
- Blindnietbolzen M3 - M10*
- 90 Wegstufen wählbar
- +/- 10 % Wegauswertung
- Intelligentes Akkumanagment

* bis max. 25 kN



19 NutBee® PS-Serie

Typenbezeichnung: NBPS-xx

**Programmierbares, weggesteuertes
Blindnietmutternsetzgerät**

Prozessdokumentation (Strom/Weg)

Optional: Barcodescanner & WLAN

- Programmierbar via USB mit HST-Tool-Manager
- Programmierbare Parameter:
 - Strom
 - Weg
 - Geschwindigkeit
 - Zeit
 - Prozessgrenzen
- Mehrstufige Programmierung (6 Stufen)
- Verfügbare Setzstrategien:
 - Weggesteuert/Stromüberwacht
 - Stromgesteuert/Wegüberwacht
- OLED-Display
- Schnellwechselsystem
- Blindnietmuttern M3 - M10*
- Blindnietbolzen M3 - M10*
- Intelligentes Akkumanagment
- Blindnietmuttern-Zählfunktion
- Recovery (Zählspeicher-Funktion)
- 100 individuelle Programme
- Min. 150.000 Ergebnisse inkl. Setzkurve werden im Werkzeug gespeichert
- Prozessdokumentation mit Strom/Weg-Kurve
- Dokumentation von Datum und Uhrzeit zu jeder Vernietung

* bis max. 25 kN

NutBee® -Serie

Übersicht

- 1 Zugkopf mit Mundstück**
- 2 OLED-Display zur Werkerführung**
- 3 Bürstenloser Motor**
für schnelleres kraftvolles Arbeiten,
wartungsfrei
- 4 Einschalter**
- 5 Ergonomischer Griff**
zur besseren Führung des Werkzeugs,
mit NIO-Vibrationsalarm
- 6 USB-Schnittstelle im Fuß**
Parametrierung auf Ihre spezielle
Anwendung
- 7 Leuchtstarke LED**
optimale Beleuchtung auch bei
schlechten Lichtverhältnissen
- 8 Optionales WLAN***
WLAN 2,4 & 5 GHz
- 9 Optionaler Barcodescanner***
- 10 Premium Li-Ion Akku**
18 Volt 2.5 Ah / 5.0 Ah



* Nicht verfügbar in der LF- und LS-Serie.

NutBee® -Serie

Features

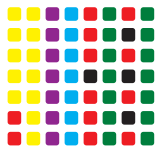

Rundherum mehrfarbige LED-Kontrollleuchte
Individuell programmierbar



Intelligentes Akkumanagement
Akkuzustandsanzeige und effektiver Schutz vor Tiefentladen des Li-Ion Akkus.



Software HST-Tool-Manager
Intuitive und schnelle Parametrierung von HS-Technik Power Tools.



Griff-Vibrationsalarm
NIO-Status



OLED-Display
Visualisierung von Nietergebnissen und Werkzeugstatus.



Job / Ablauf*
Ermöglicht das Arbeiten in Sequenzen ohne zusätzliche Steuerung.



Optionaler Barcodescanner im Werkzeug integriert*
Lesen und verarbeiten von Barcodes bis zu 64 Zeichen.



Optionales WLAN zur Datenübertragung*
Anbindung an HST-Steuerungen.



Kraftsensor
Kraftsensor, Genauigkeitsklasse $\leq 0,5\%$, garantiert eine lückenlose Dokumentation des Setzprozesses mit einer Kraft/Weg-Kurve.



Recovery (Zählspeicher-Funktion)*
Zustandsspeicher für Nietzählung bei Akkuwechsel.

* Nicht verfügbar in der LF- und LS-Serie.

NutBee® -Serie

Standzeit

Mit nur einer Akkuladung schafft die NutBee Serie bis zu 2.200 Setzprozesse.

Nietmutter	Akku HST-PR-1825	Akku HST-PR-1850
M5 Aluminium	1.150 Stück	2.200 Stück
M5 Stahl	850 Stück	1.600 Stück
M6 Aluminium	1.050 Stück	2.000 Stück
M6 Stahl	800 Stück	1.500 Stück
M8 Aluminium	900 Stück	1.700 Stück
M8 Stahl	450 Stück	850 Stück



Hinweis: Die Anzahl der Setzungen pro Akkuladung können je nach eingesetzter Blindnietmutter von den genannten Werten abweichen.

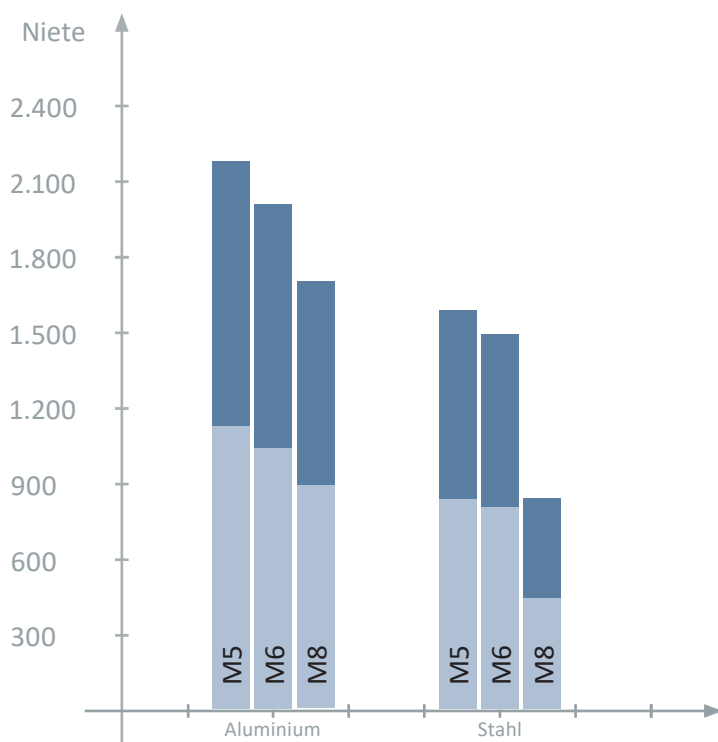

18 V Akku
HST-PR-1825 - 2.5 Ah
HST-PR-1850 - 5.0 Ah

Krafteinstellwerte

Je nach Gewindegröße und Material der Blindnietmutter und Blindnietmutter, muss die Kraftstufe eingestellt werden.

Gewinde	M3	M4	M5	M6	M8	M10
Max. Stufe	15	22	35	50	80	90
Arbeitszeit in Sek.	5	5	5	5	5	5
Ruhezeit in Sek.	10	15	20	30	60	75
Arbeitsverhältnis	1:2	1:3	1:4	1:6	1:12	1:15
Setzungen max. pro Stunde	240	180	144	102	55	45
Setzungen max. pro Tag	1.680	1.440	1.152	816	440	360

Werte basieren auf Erfahrungswerten.

NutBee® LF-Serie

Kraftgesteuertes Blindnietmuttern und Blindnietbolzen-Setzwerkzeug

- Kraftgesteuertes Setzverfahren
- Kraftsensor, Genauigkeitsklasse $\leq 0,5\%$
- Regelung der Setzgeschwindigkeit in Abhängigkeit von der Kraft
- Maschinenfähigkeit
+/- 7 % Cm $\geq 2,00$ / Cmk $\geq 1,67$
- Einstellung der Setzkraft über Knöpfe am Display
- Schnell-Wechsel-Mundstück von M3 - M10*
- IO/NIO Auswertung einer Krafttoleranz von +/- 10 % des Sollwertes
- Darstellung der Nietergebnisse per OLED-Display (grüner/roter Smiley)
- Griff-Vibrationsalarm
- Mehrfarbige LED-Statusanzeige
- Intelligentes Akkumanagement
- Bürstenloser Hochleistungsmotor
- LED-Beleuchtung für die Nietumgebung
- Rekuperation erhöht die Akkustandzeit
- Updates können per USB durchgeführt werden



* bis max. 25 kN

Technische Daten

Modell	max. Setzkraft	max. Setzweg	Maße L x B x H	Gewicht
NBLF-25	25 kN	21 mm	212 x 73 x 270 mm	2,00 kg

Lieferung ohne Mundstück und Gewindedorn.
Maß- und Gewichtsangaben ohne Akku.

Bei Verwendung über 20 kN eingeschränkte Gewährleistung. Kontaktieren Sie uns für weitere Details.

NutBee® PF-Serie

Programmierbares kraftgesteuertes Blindnietmuttern und Blindnietbolzen-Setzwerkzeug

Alle Funktionen von NutBee® LF-Serie und zusätzlich:

- **Prozess- und Qualitätsdokumentation mit Kraft/Weg Kurve**
- **Mehrstufig programmierbar**
 - Kraft
 - Strom
 - Weg
 - Geschwindigkeit
 - Zeit
 - Prozessgrenzen
- **Blindnietmutternzähler**
- **Recovery (Zählspeicher-Funktion)**
- **100 individuelle Programme**
- **Min. 150.000 Setzergebnisse inkl. Setzkurve im Werkzeug gespeichert**
- **Optional: Barcodescanner und WLAN**



Technische Daten

Modell	max. Setzkraft	max. Setzweg	Maße L × B × H	Gewicht
NBPF-25*	25 kN	21 mm	212 × 73 × 270 mm	2,00 kg

*W = Option WLAN

*B = Option Barcodescanner

*WB = Option WLAN & Barcodescanner

Lieferung ohne Mundstück und Gewindedorn.

Maß- und Gewichtsangaben ohne Akku.

Bei Verwendung über 20 kN eingeschränkte Gewährleistung. Kontaktieren Sie uns für weitere Details.

NutBee® LS-Serie

Weggesteuertes Blindnietmuttern und Blindnietbolzen-Setzwerkzeug

- Weggesteuertes Setzverfahren
- Regelung der Setzgeschwindigkeit in Abhängigkeit des Setzweges
- Maschinenfähigkeit
+/- 10 % Cm ≥ 2,00 / Cmk ≥ 1,67
- Einstellung des Setzweges über Knöpfe am Display
- Schnell-Wechsel-Mundstück von M3 - M10*
- Bewertung einer Setzwegtoleranz von +/- 10 % des Sollwertes
- Darstellung der Nietergebnisse per OLED-Display (grüner/roter Smiley)
- Griff-Vibrationsalarm
- Mehrfarbige LED-Statusanzeige
- Intelligentes Akkumanagement
- Bürstenloser Hochleistungsmotor
- LED-Beleuchtung für die Nietumgebung
- Rekuperation erhöht die Akkustandzeit
- Updates können per USB durchgeführt werden



* bis max. 25 kN

Technische Daten

Modell	max. Setzweg	Maße L × B × H	Gewicht
NBLS-21	21 mm	212 × 73 × 270 mm	2,00 kg

Lieferung ohne Mundstück und Gewindedorn.
Maß- und Gewichtsangaben ohne Akku.

Bei Verwendung über 20 kN eingeschränkte Gewährleistung. Kontaktieren Sie uns für weitere Details.

NutBee® PS-Serie

Programmierbares weggesteuertes Blindnietmuttern und Blindnietbolzen-Setzwerkzeug

Alle Funktionen von NutBee® LS-Serie und zusätzlich:

- **Prozess- und Qualitätsdokumentation mit Strom/Weg-Kurve**
- **Mehrstufig programmierbar**
 - Stom
 - Weg
 - Geschwindigkeit
 - Zeit
 - Prozessgrenzen
- **Blindnietmutternzähler**
- **Recovery (Zählspeicher-Funktion)**
- **100 individuelle Programme**
- **Min. 150.000 Setzergebnisse inkl. Setzkurve im Werkzeug gespeichert**
- **Optional: Barcodescanner und WLAN**



Technische Daten

Modell	max. Setzweg	Maße L × B × H	Gewicht
NBPS-21*	21 mm	212 × 73 × 270 mm	2,00 kg

*W = Option WLAN

*B = Option Barcodescanner

*WB = Option WLAN & Barcodescanner

Lieferung ohne Mundstück und Gewindedorn.
Maß- und Gewichtsangaben ohne Akku.

Bei Verwendung über 20 kN eingeschränkte Gewährleistung. Kontaktieren Sie uns für weitere Details.

Gewindedorn Standard Für Blindnietmuttern (2)

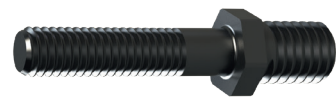

NRIV-GM6

Gewindedorn (2)	Beschreibung	Mundstück (1)
NRIV-GM3	NutBee Gewindedorn M3 für Blindnietmuttern	NRIV-MM3
NRIV-GM4	NutBee Gewindedorn M4 für Blindnietmuttern	NRIV-MM4
NRIV-GM5	NutBee Gewindedorn M5 für Blindnietmuttern	NRIV-MM5
NRIV-GM6	NutBee Gewindedorn M6 für Blindnietmuttern	NRIV-MM6
NRIV-GM8	NutBee Gewindedorn M8 für Blindnietmuttern	NRIV-MM8
NRIV-GM10	NutBee Gewindedorn M10 für Blindnietmuttern	NRIV-MM10
NRIV-GM12	NutBee Gewindedorn M12 für Blindnietmuttern	NRIV-MM12

Gewindedorn mit Führungsspitze für Blindnietmuttern (2)



NB-GM6

Gewindedorn (2)	Beschreibung	Mundstück (1)
NB-GM5	NutBee Gewindedorn M5 mit Führungsspitze für Blindnietmuttern	NRIV-MM5
NB-GM6	NutBee Gewindedorn M6 mit Führungsspitze für Blindnietmuttern	NRIV-MM6
NB-GM8	NutBee Gewindedorn M8 mit Führungsspitze für Blindnietmuttern	NRIV-MM8

Gewindedorne und Mundstücke in Sonderlänge auf Anfrage erhältlich



Vergleich von NRIV-GM (links) zu NB-GM (rechts)

Zubehör

Gewindehülse Für Blindnietbolzen (3)

Gewindehülse (3)	Beschreibung	Mundstück (1)
NRIV-HM3	NutBee Gewindehülse M3 für Blindnietbolzen	NRIV-MM4
NRIV-HM4	NutBee Gewindehülse M4 für Blindnietbolzen	NRIV-MM5
NRIV-HM5	NutBee Gewindehülse M5 für Blindnietbolzen	NRIV-MM6
NRIV-HM6	NutBee Gewindehülse M6 für Blindnietbolzen	NRIV-MM8
NRIV-HM8	NutBee Gewindehülse M8 für Blindnietbolzen	NRIV-MM10
NRIV-HM10	NutBee Gewindehülse M10 für Blindnietbolzen	NRIV-MM12

Für den Umbau von der Version für Nietmutter auf Nietbolzen wird ein Umrüstsatz benötigt.



Umrüstsätze für den Umbau von der Version für Nietmutter auf Nietbolzen

Bestellnummer	Beschreibung
NB-BRB-SET-D5	NutBee Umrüstsatz Blindnietbolzen Grobgewinde D5
NB-BRB-SET-D6	NutBee Umrüstsatz Blindnietbolzen Grobgewinde D6
NB-BRB-SET-M4	NutBee Umrüstsatz Blindnietbolzen M4
NB-BRB-SET-M5	NutBee Umrüstsatz Blindnietbolzen M5
NB-BRB-SET-M6	NutBee Umrüstsatz Blindnietbolzen M6
NB-BRB-SET-M8	NutBee Umrüstsatz Blindnietbolzen M8

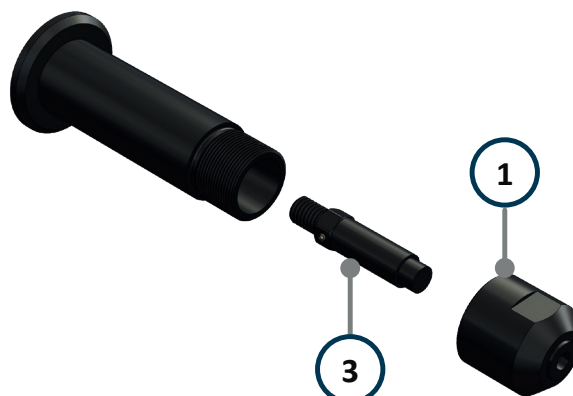

NutBee® Zubehör

Werkzeughalter Mini, max. 42 mm

- Halterung für viele Nietgeräte
- Schnelle und einfache Installation an verschiedensten Positionen
- Ergonomische Schrägstellung anpassbar
- Hält Werkzeuge mit einem Durchmesser von bis zu 42 mm
- Erhöhte Sicherheit und Ordnung am Arbeitsplatz



Modell	Beschreibung
HST-THS-MINI	Werkzeughalter Mini, max. 42 mm

040041000

Aufhängung RivBee und NutBee



040040000

Aufhängung für vertikale & horizontale Anwendungen



Zubehör

Akkus und Ladegeräte

Akkus

PTB-2040	
Spannung	18 V
Kapazität	4 Ah
Kompatibel mit	TorqBee-Serie, NutBee-Serie, RivBee-Serie und weitere
Gewicht	620 g



PTB-2040

Akkuhüllen

Bestell-Nr.	Passend für Akku
PTB-2040-Cover	PTB-2040



PTB-2040-Cover

HST-PR-2830 (Einfachladegerät)

Bestell-Nr.	HST-PR-2830 / HST-PR-2830-USA
Eingang	220 - 240 V AC, 50 - 60 Hz / 110 V AC, 50 - 60 Hz
Ladestrom	3 A
Ausgang	max. 21 V
Ladezeit	max. 55 min bei 2.5 Ah Akku
Abschalt-Kriterien	ΔU , Temperaturabschaltung
Gewicht	ca. 550 g
Abmessungen B x H x T	ca. 85 x 110 x 155 mm



Bestell-Nr.	HST-MV3-02 / HST-MV3-04 / HST-MV3-04W	
Eingang	85 - 260 V AC, 47 - 63 Hz	
Leistungsabgabe	max. 624 W	
Wirkungsgrad	> 89 %	
Ausgang	56 V / 624 VA	
Netzteilventilator	$\leq 45^{\circ}\text{C}$ (AUS) $\geq 50^{\circ}\text{C}$ (EIN)	
Gewicht	HST-MV3-02	ca. 4,7 kg
	HST-MV3-04	ca. 7,6 kg (Reihenform)
	HST-MV3-04W	ca. 7,6 kg (Würfelform)
Maße B x H x T	HST-MV3-02	289 x 182 x 260 mm
ohne Akkuhalter,	HST-MV3-04	539 x 182 x 260 mm
inkl FüÙe	HST-MV3-04W	289 x 330 x 260 mm
Geprüft	CE, EN55022B, EN61000-3-2,-3, EN61000-4-2, 3, 4, 5, 6, 8, 11 EN60950	



Bestell-Nr.: HST-MV3-02
2-fach Ladestation

Bestell-Nr.: HST-MV3-04
4-fach Ladestation
Reihenform



Bestell-Nr.: HST-MV3-04W
4-fach Ladestation
Würfelform

Zubehör

HST-MV3-Akkualter

Die Spezifikationen der Hersteller der Akkuzellen sowie die Spezifikationen der Akkupacks jedes Herstellers werden im Ladeverfahren berücksichtigt.

Bestell-Nr.	Für Akkutypen	
M-MV3-PR	HS-Technik HST-PR	14,4 & 18 V Li-Ion
M-MV3-BH	Makita Makstar (BL) Makita Makstar (BH) HST-BL HST-BH	14,4 & 18 V Li-Ion 9,6 - 24 V Ni-MH 14,4 & 18 V Li-Ion 9,6 - 24 V Ni-MH
M-MV3-BO-LI	Bosch	14,4 & 18 V Li-Ion
M-MV3-BO-10	Bosch	10,8 V Li-Ion
M-MV3-BO-NI	Bosch	7,2 - 18 V Ni-Cd & Ni-MH
M-MV3-FEIN	Fein ASM / ASW	10,8 / 14,4 / 18 V Li-Ion
M-MV3-CPN	Atlas Copco Desoutter	18 & 36 V Li-Ion (vor 2021 3-polige Akkus) 18 & 36 V Li-Ion (vor 2021 3-polige Akkus)
M-MV3-Cleco	Apex Cleco Power Tools	26 & 44 V Li-Ion
M-MV3-AC30	Atlas Copco	18 & 30 V Li-Ion
M-MV3-UNI	Makita Bosch Gesipa Gesipa	7,2 - 24 V Ni-Cd & Ni-MH 7,2 - 18 V Ni-Cd & Ni-MH 12 V Ni-Cd & Ni-MH 14,4 V Li-Ion
M-MV3-GE	Gesipa	18 V Li-Ion
M-MV3-PA-36	Panasonic	3,6 V Li-Ion
M-MV3-PA-LI	Panasonic	10,8 / 14,4 / 18 V Li-Ion
M-MV3-PA-72	Panasonic	7,2 V Li-Ion
M-MV3-IR	Ingersoll Rand	20 & 40 V Li-Ion
M-MV3-SCS	SCS	3,6 V
M-MV3-DES	Desoutter	18 & 36 V Li-Ion (seit 2021 mit Elektronik)

Beispielbilder:



M-MV3-PR



M-MV3-BH



M-MV3-BO-LI



M-MV3-BO-10



M-MV3-FEIN



M-MV3-CPN



M-MV3-UNI



M-MV3-PA-LI



M-MV3-PA-36

Wenn Sie Akkualter für ältere Ladestationen benötigen, kontaktieren Sie uns bitte.
Weitere Akkualter auf Anfrage.



HS-Technik GmbH

High - System - Technik

Im Martelacker 12

D-79588 Efringen-Kirchen

Telefon: +49 (0) 76 28 - 91 11-0

Fax: +49 (0) 76 28 - 91 11-90

E-mail: info@hs-technik.com

Internet: www.hs-technik.com

Ihr Fachhändler

© Copyright Mai 2022

Änderungen und Irrtümer vorbehalten. Alle Abbildungen sind unverbindlich.

Technische Änderungen unserer Produkte und Änderungen des Lieferprogrammes im Zuge der Weiterentwicklung behalten wir uns vor.

Der Nachdruck sowie auch nur eine auszugsweise Textentnahme aus unseren Broschüren ist verboten und wird strafrechtlich verfolgt.